

Fransgård

Håndbog
Manual
Handbuch
Manual de reference

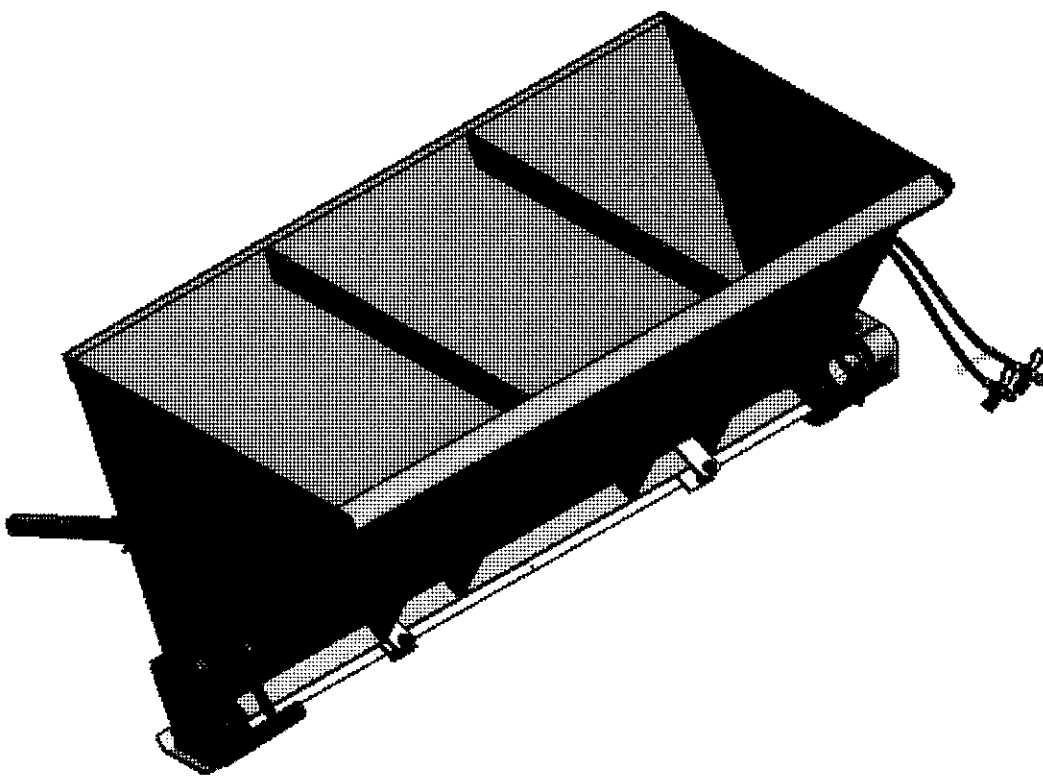

Sandspreder
Sand spreader
Sandstreuer
Sable se propage

SPR-1000

Fransgård

Fredbjergvej 132 • DK-9640 Farsø
www.fransgard.dk

Type: SPR-1000

Kg.: 350

Serie nr.:

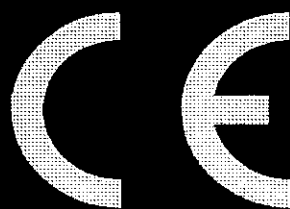

Fransgård Maskinfabrik A/S
Fredbjergvej 132, Fredbjerg
DK - 9640 Farsø
Telefon:..... +45 98 63 21 22
Fax: +45 98 63 18 65
www.fransgard.dk
mail@fransgard.dk

INDHOLDSFORTEGNELSE

Side

Tekniske data	1
Sikkerhedsinstrukser	2
Brugsvejledning	3
Bestilling af reservedele	3
Ophængstyper	4
Flowkontrol	5
Ekstraudstyr	6
Reservedelsliste	7 -

Tekniske data

Arbejdsbredde..... 200 cm.
Beholdervolumen 1.000 ltr.
Vægt..... 350 kg.

Technical Data

Working Width..... 200 cm. / 80"
Container volume..... 1.000 ltr. / 265 gal.
Weight..... 350 kg.

Technische Daten

Arbeitsbreite..... 200 cm.
Behältervolumen 1.000 ltr.
Gewicht..... 350 kg.

Caractéristiques techniques

Largeur de travail 200 cm.
Volume contenant 1.000 ltr.
Poids..... 350 kg.



Sikkerhedsinstrukser:

Denne brugervejledning, med sikkerhedsinstrukser, skal læses igennem før maskinen tilsluttes traktoren.

Det er ejerens ansvar, at instruere eventuelle brugere og medhjælpere i brugen af sprederen.

Denne brugervejledning bør følge sprederen, og brugeren skal forstå hvordan sprederen virker og være i stand til at bruge den på en forsvarlig måde, så der ikke opstår fare for skade på personer eller udstyr.

Forholdsregler som brugeren bør kende:

- Undgå at bruge tøj der hænger løst, og at kropsdele kommer i kontakt med roterende eller bevægelige dele på sprederen.
Brug altid stabilt fodtøj, så du ikke glider på underlaget.
- Ingen personer må opholde sig i nærheden af sprederen når den er i drift.
- Kontroller, før opstart, at hydraulikslanger og koblinger er i orden.
- Udfør ikke arbejde på eller med sprederen, uden at der er tilstrækkeligt med arbejdslys.
- Maskinen må aldrig serviceres før motoren på traktoren er standset (fjern nøgle).
- Brug aldrig arme eller ben til at få sandet / saltet ned i sprederen,
- Forsikr dig selv om, hvordan du hurtigst får standset sprederen i en eventuel faresituation.
- Nye instruktionsbøger kan rekvireres ved at ring til forhandleren eller til Fransgård Maskinfabrik A/S på tlf. nr. 96 63 21 22.

Hvis der er noget du er i tvivl om, er du altid velkommen til at kontakte Fransgård Maskinfabrik A/S.

Brugsvejledning, SPR-1000

Sandsprederen leveres klar til brug med forskellige ophæng (Se side 4).

Strømmængden justeres ved hjælp af stenudløser (side 7, pos.47), og ved at øge eller reducere oliestrømmen til motor via flowkontrol (side 5).

Denne virker så den kan regulere omdrejningshastigheden på valsen trinløst, fra 0 omdrejninger pr. minut, og op til det antal omdrejninger som er tilstrækkeligt for at få en passende strømmængde.

Sandsprederen monteres på traktoren, så den står nogenlunde vandret. Skal maskinen bruges som selvlæssende, skal den monteres således at bagsiden kan ligge vandret.

Støttefødderne flyttes op i øverste stilling, inden arbejdet påbegyndes. Når sprederen sættes bort trækkes støttefødderne ud i parkeringsstilling. Vær opmærksom på at sprederen står på et stabilt underlag, så den ikke kan vælte.

Sprederen rengøres efter brug, specielt er dette ved anvendelse af salt, vigtigt. Dette for at undgå rustskader.

Alle lejere bør i løbet af vinteren smøres efter behov. Kæden og andre bevægelige dele skal ligeledes rengøres og smøres efter behov.

BESTILLING AF RESERVEDELE

Reservedelsordren skal indeholde følgende oplysninger:

Maskintype.

Reservedelsnummer, beskrivelse, evt. dimension og antallet af ønskede dele.

OBS: Er maskinen galvaniseret SKAL dette oplyses ved bestilling af reservedele.

Ophængstyper til SPR-1000:

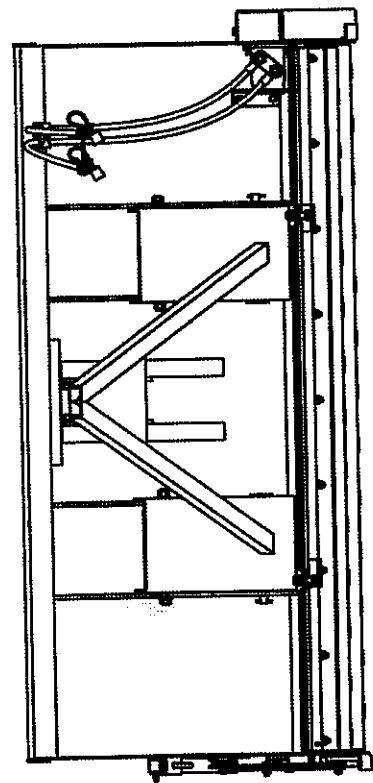

A-ramme (3640)

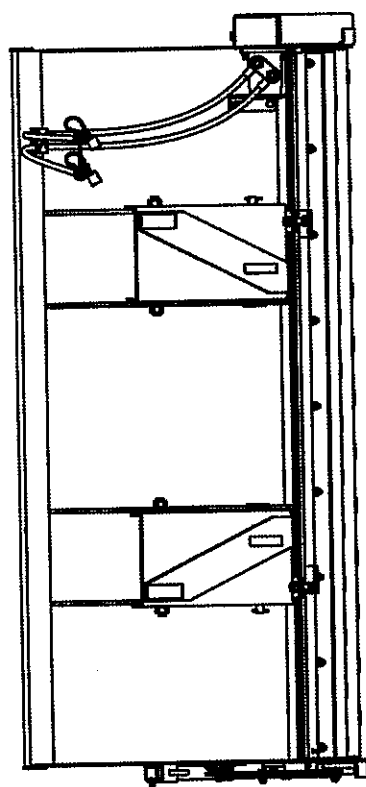

Euro-beslag (3644)

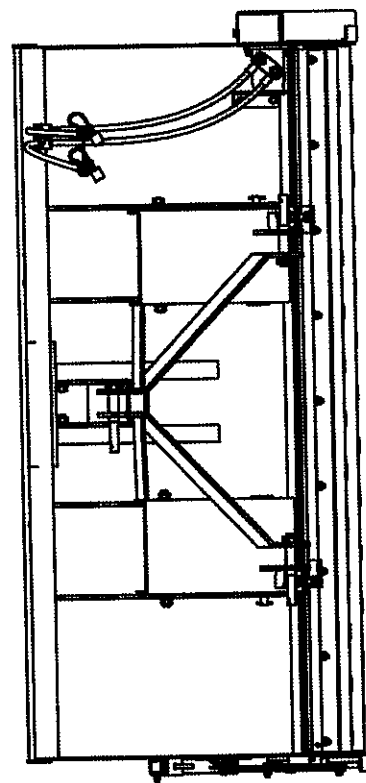

Trepunktophæng (3646)

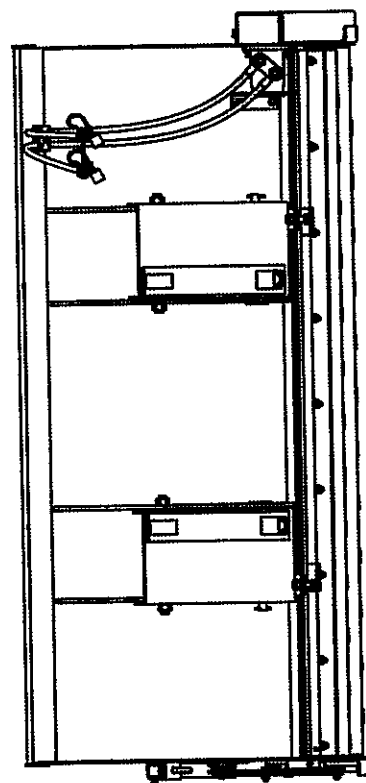

SMS-beslag (3642)

Flowkontrol (3624)

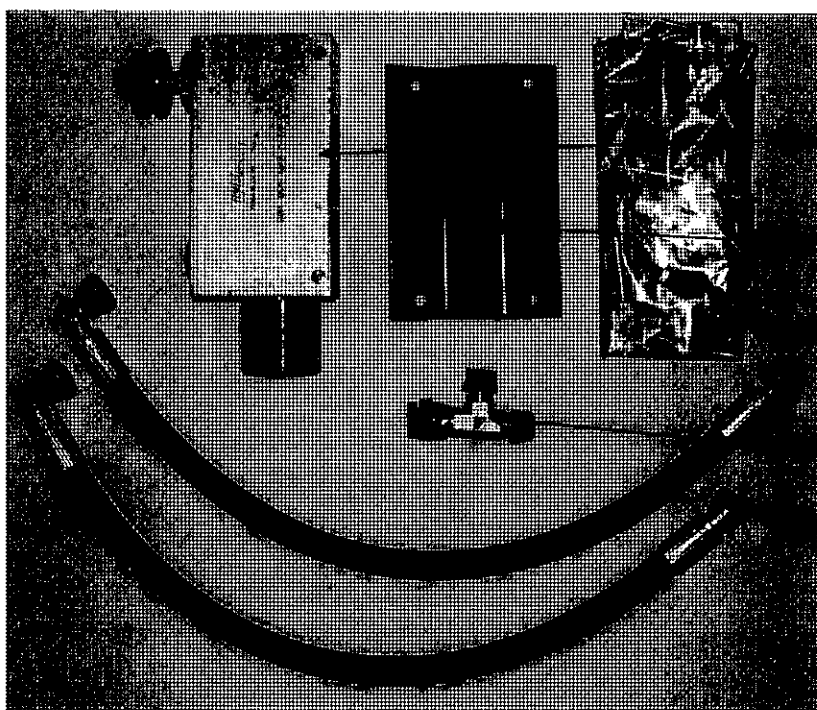
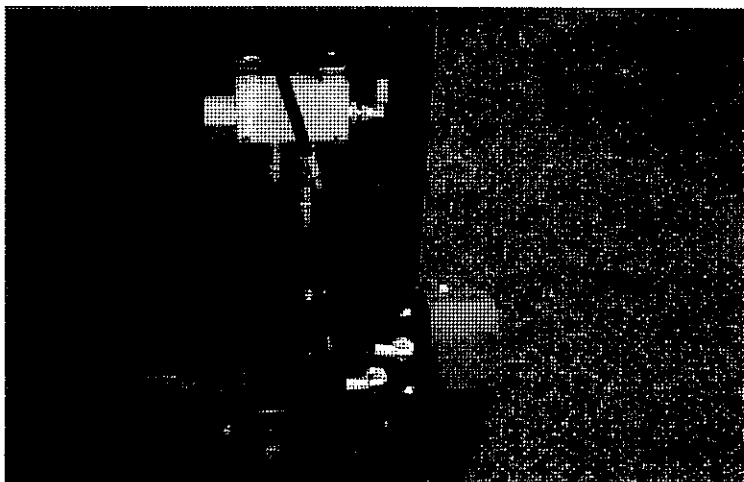

Flowventil
28521

Beslag
28520

Skruer mm.

T-stykke
28522

Hydr. slanger
28229

Ekstraudstyr:

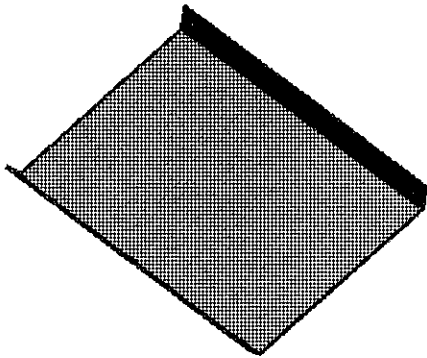

Spreddebegrænser (3626)

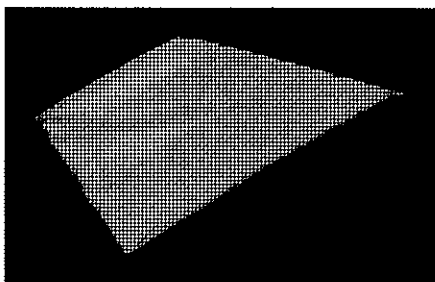

Dug (3630)

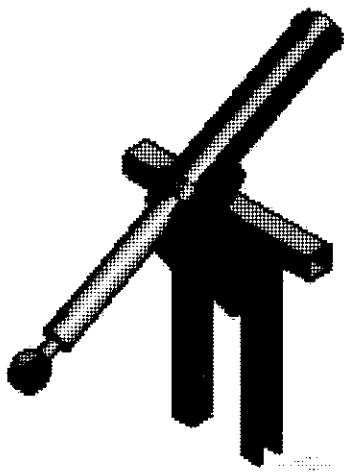

Læsecylinder (3620)

SPR-1000

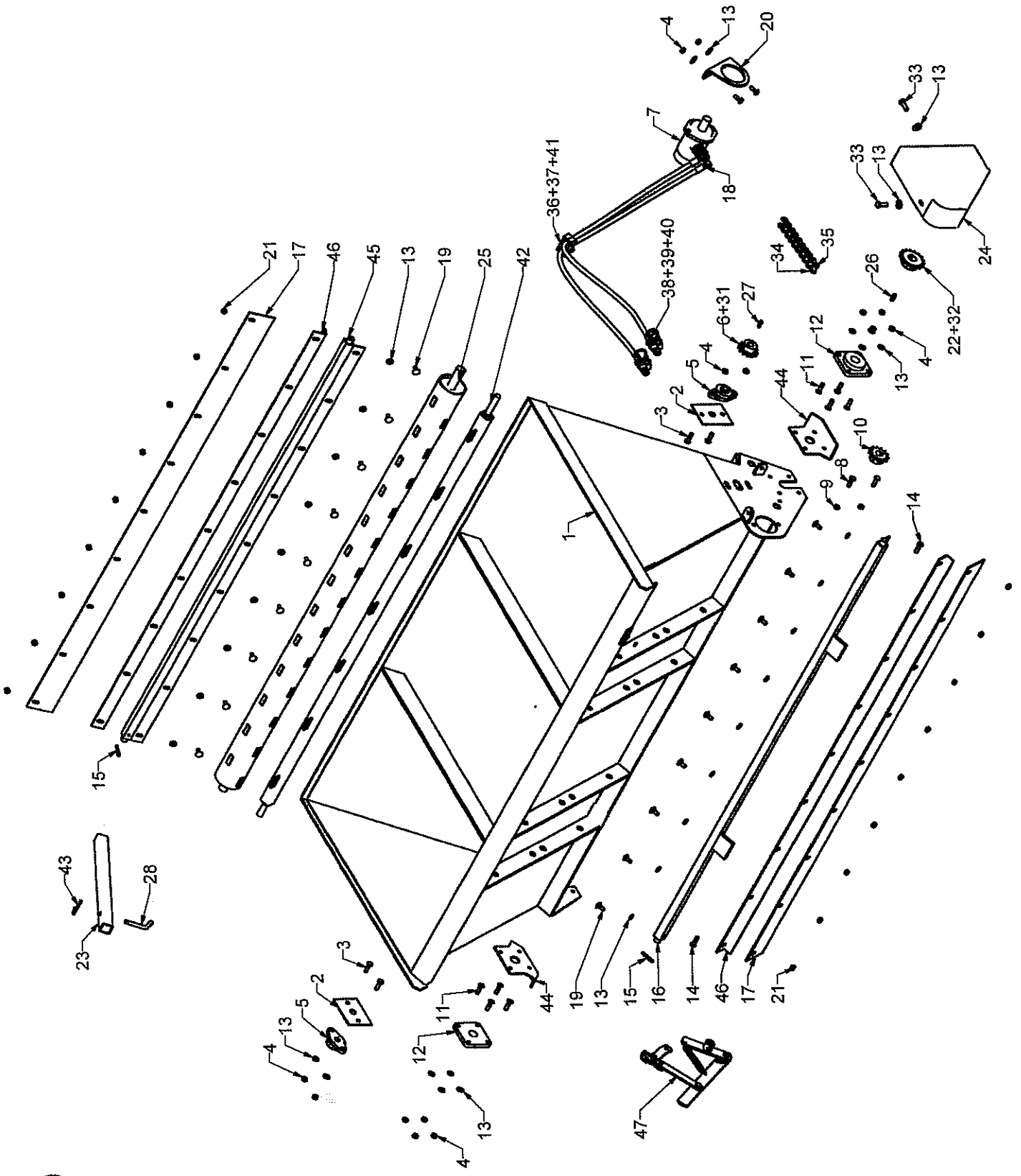

Bemærkninger
Remarks
Bemærkung
Remarques

F

D

GB

DK

Nr.	Varenr.	Antal	Description	Bezeichnung	Désignation	Bemærkninger
No.	Part no.	Quantity	Box for sand spreader	Box für Sandstreuer		
Nr.	Teil Nr.	Anzahl				
No.	No. de pièce	Nombre	Beskrivelse			
1	28500	1	Kasse for sandspreder	Box for Sandstreuer		
2	28200-6	2	Beslag	Beslag	Garniture	M10x35
3	740210320	4	Bolt	Bolzen	Boulon	M10
4	740420010	18	Låsemøtrik	Gegenmutter	Ecrou de freinage	UCFL 204
5	28211	2	Kugleleje	Kugellager	Roulement à billes	Z13-ø20
6	28207	1	Kædehjul	Zahnrad	Roue	ES-MP 160CD
7	28210	1	Motor	Motor	Moteur	M12x35
8	740210410	2	Bolt	Bolzen	Boulon	M12
9	740420012	2	Låsemøtrik	Gegenmutter	Ecrou de freinage	Z13-ø25
10	28208	1	Kædehjul	Zahnrad	Roue	M10x40
11	741130300	8	Unbrakobolt	Bolzen	Boulon	UCF 206
12	28212	2	Kugleleje	Kugellager	Roulement à billes	11x22x2 FZB
13	740600030	32	Skive	Scheibe	Rondelle	M10x25
14	740210310	2	Bolt	Bolzen	Boulon	8x35
15	741190208	2	Rørsplit	Split	Split	
16	28204	1	Beslag	Beslag	Gar	
17	28213	2	Gummilærred	Gummiband	Caoutchouc	Roply 100x1990
18	28219	2	Kontraventil	Vs. Ventil	Vanne robinet	A 04207
19	740150225	18	Bræddebolt	Brettschraube	Boulon	M10x25 FZB
20	28220	2	Beslag	Beslag	Garniture	
21	740390010	18	Møtrik	Mutter	Nut	M10
22	28209	1	Kædehjul	Zahnrad	Roue	z17-ø30
23	28202	2	Støtteben	Stützbein	La jambe d'appui	
24	28205	1	Skærm	Schild	Écran	
25	28203	1	Spreddebom	Ausbreiten Boom	Répandre boom	
26	42445	1	Feder	Feder	Feder	A 8x7x30
27	28206	1	Feder	Feder	Feder	A 6x6x30
28	15558	2	Nagle	Pin	Bolzen	3,5mm
31	741010135	2	Pinolskrue	Pinol screw	Pinol vi	M6x10
32	741010175	2	Pinolskrue	Pinol screw	Pinol vi	M8x10
33	740210302	2	Sætskrue	Set screw	Visser	M10x16
34	28218	1	Kæde	Chain	Catena	5/8"
35	1511125	1	Samleled, kæde	Ass. joint	Parfe	5/8"
36	28214	1	Dobb. rørholder	Tube suspension	Montages de tuyau	15-15mm grøn
37	28215	1	Dobb. dækplade	Plate	Plaque	ADPS
38	28216	2	Slanger	Pipe	tuyau	1/2" - 1/4"
39	41474	2	Brystnippel	Nipple	Mamelon	1/2"
40	42415	2	Pakning	Gasket	Joint	M8x50
41	740211215	1	Bolt	Bolt	Boulon	
42	28201	1	Profilbom	Boom	Boom	
43	1220035	2	Hårnålesplifter	Cotter	Diviser	
44	28200-15	2	Beslag	Bracket	Gar	
45	28217	1	Beslag	Bracket	Gar	
46	28228	2	Beslag	Bracket	Gar	
47	28510	1	Stenudløser	Draffing of stone	Projet de la pierre	

